

Dell™ Latitude™ E6510

Informations de configuration et sur les caractéristiques

Vue frontale

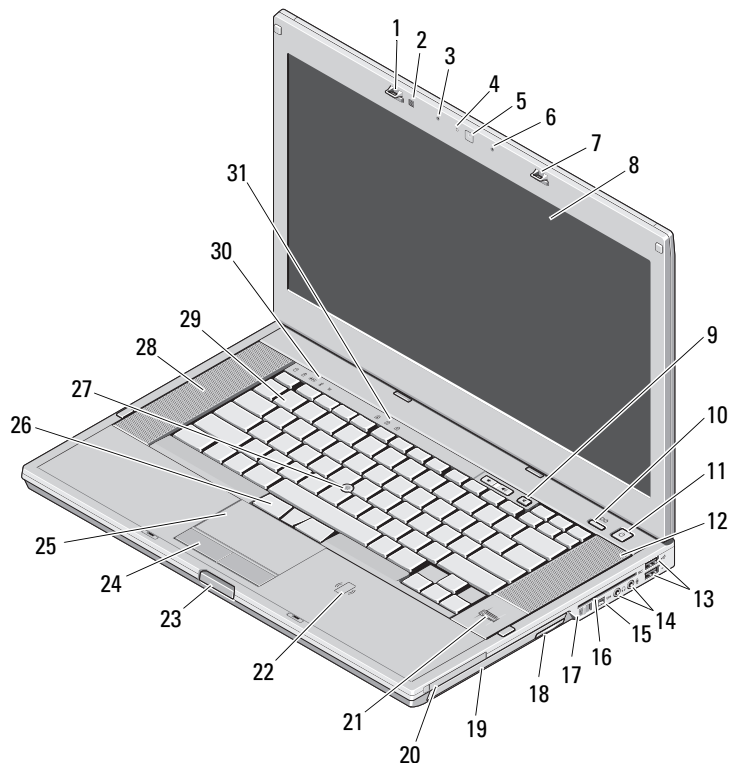

À propos des avertissements



AVERTISSEMENT : un AVERTISSEMENT indique un potentiel d'endommagement du matériel, de blessure corporelle ou de mort.

- | | |
|---|---|
| 1 loquet de l'écran | 2 capteur d'éclairage ambiant |
| 3 microphone | 4 voyant (LED) de la caméra (en option) |
| 5 caméra (en option) | 6 microphone |
| 7 loquet de l'écran | 8 écran |
| 9 boutons de contrôle du volume | 10 bouton Latitude ON™ |
| 11 Bouton d'alimentation | 12 haut-parleur droit |
| 13 Connecteurs USB2.0 (2) | 14 connecteurs audio |
| 15 Connecteur IEEE 1394 | 16 logement de carte à puce |
| 17 commutateur sans fil | 18 bouton de retrait du lecteur optique |
| 19 lecteur optique | 20 logement d'extension de carte PC |
| 21 lecteur d'empreintes digitales (en option) | 22 lecteur de carte à puce sans contact (en option) |
| 23 bouton d'ouverture de l'écran | 24 boutons de la tablette tactile |
| 25 tablette tactile | 26 boutons de l'ergot de pointage |
| 27 ergot de pointage | 28 haut-parleur gauche |
| 29 clavier | 30 voyants d'état de l'appareil |
| 31 voyants d'état du clavier | |



Modèle réglementaire : PP30LA

Type réglementaire : PP30LA001

Septembre 2010



OCR5J5A01

Vue arrière

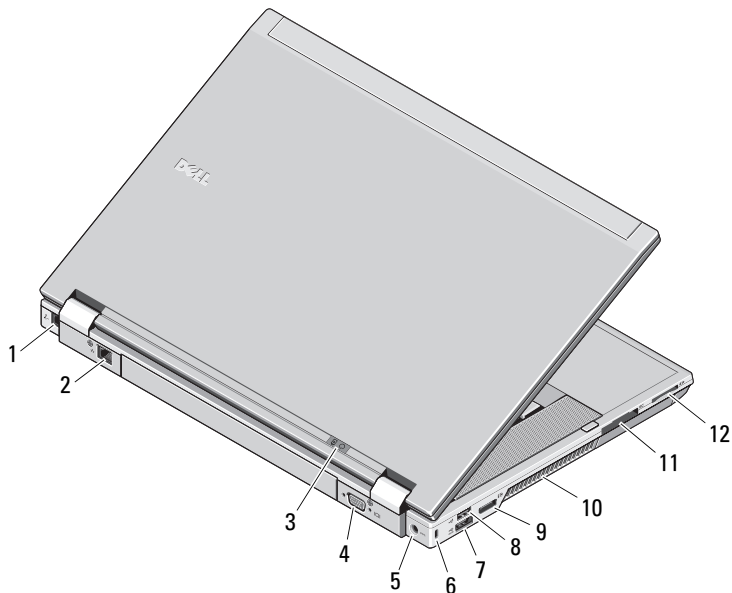

- 1 connecteur de modem (en option)
- 2 connecteur réseau
- 3 voyants d'état de la batterie et de l'alimentation
- 4 Connecteur vidéo (VGA)
- 5 Connecteur d'adaptateur secteur
- 6 emplacement pour câble de sécurité
- 7 connecteur eSATA/USB 2.0
- 8 connecteur USB 2.0
- 9 connecteur DisplayPort multi-modes
- 10 grille de refroidissement
- 11 logement de l'ExpressCard
- 12 emplacement de carte SD (Secure Digital) et MMC



AVERTISSEMENT : ne bloquez pas les entrées d'air de l'ordinateur et n'insérez pas d'objets dedans ; évitez également toute accumulation de poussière. Ne placez pas l'ordinateur Dell dans un environnement peu aéré, tel qu'une mallette fermée, lorsque celui-ci fonctionne. Le manque de ventilation risquerait de causer un incendie ou d'endommager l'ordinateur. Le ventilateur se met en marche lorsque l'ordinateur chauffe. Il se peut que le ventilateur fasse du bruit ; cela est tout à fait normal et ne signifie en aucun cas que le ventilateur ou l'ordinateur est défectueux.

Installation rapide



AVERTISSEMENT : avant de commencer toute procédure de cette section, lisez les consignes de sécurité livrées avec l'ordinateur. Pour en savoir plus sur les pratiques d'excellence, consultez le site www.dell.com/regulatory_compliance.



AVERTISSEMENT : l'adaptateur secteur fonctionne avec les tensions secteur disponibles dans le monde entier. Cependant, les connecteurs et les rampes d'alimentation varient selon les pays. L'utilisation d'un câble non compatible ou le branchement incorrect du câble sur la rampe d'alimentation ou la prise secteur peut provoquer un incendie ou endommager l'équipement.



PRÉCAUTION : lorsque vous déconnectez l'adaptateur secteur de l'ordinateur, saisissez le connecteur, et non le câble lui-même, et tirez dessus fermement mais sans forcer, afin d'éviter d'endommager le câble. Pour enrayer le câble de l'adaptateur secteur, vérifiez que vous suivez l'angle du connecteur de l'adaptateur pour éviter d'endommager le câble.



REMARQUE : il se peut que certains périphériques ne soient pas inclus si vous ne les avez pas commandés.

1 Branchez le connecteur de l'adaptateur de CA à l'ordinateur et à la prise secteur.

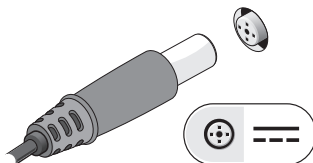

2 Connectez le câble réseau (facultatif).

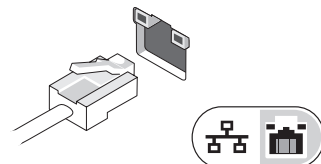

3 Connectez les périphériques USB, tels qu'une souris ou un clavier (en option).

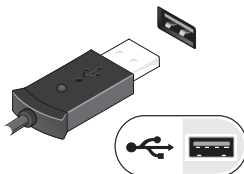

4 Branchez les périphériques IEEE 1394, tels qu'un lecteur de DVD (en option).

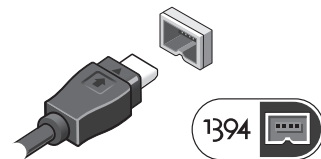

5 Ouvrez l'écran et appuyez sur le bouton d'alimentation pour allumer l'ordinateur.



REMARQUE : il est recommandé de mettre l'ordinateur sous tension, puis de l'arrêter au moins une fois préalablement à l'installation de cartes ; vous pouvez également connecter l'ordinateur à une station d'accueil ou à un autre périphérique externe, tel qu'une imprimante.

Spécifications

 **REMARQUE** : Les offres peuvent varier d'une région à l'autre. Pour plus d'informations concernant la configuration de votre ordinateur, cliquez sur **Démarrer** → **Aide et support** et sélectionnez l'option qui permet d'afficher les informations relatives à votre ordinateur.

Informations système

Type de processeur	Intel® Core™ i5 Intel Core i7
Jeu de puces	Jeu de puces Mobile Intel 5 série (QM57)

Vidéo

Type de vidéo	UMA (intégré) Séparée
Bus de données :	
UMA :	Vidéo intégrée
Séparée	PCI-E x16 1ère gén. PCI-E x16 2e gén.
Contrôleur vidéo :	
UMA :	Intel graphics
Séparée	NVIDIA Quadro NVS 3100M

Mémoire

Type	DDR3 1333 MHz
Connecteur du module de mémoire	Deux logements SODIMM
Capacité du module mémoire	1, 2 ou 4 Go
Mémoire minimale	1 Go
Mémoire maximale	8 Go

Carte à puce sans contact

Cartes à puce et technologies prises en charge	ISO14443 A — 106 ko/s, 212 ko/s, 424 ko/s, et 848 ko/s ISO14443 B — 106 ko/s, 212 ko/s, 424 ko/s, et 848 ko/s ISO15693 HID iClass FIPS201 NXP Desfire
--	--

Batterie

Type	«smart» au lithium ion à 4 éléments (37 Wh) «smart» au lithium ion à 6 éléments (60 Wh) «smart» au lithium ion à 9 cellules avec durée de vie de 3 ans (81 Wh) «smart» au lithium ion à 9 éléments (90 Wh) «smart» au lithium ion à 12 cellules (88 Wh)
------	---

Batterie (Suite)

Dimensions :

4 et 6 cellules

Profondeur 206,00 mm (8,11 pouces)

Hauteur 19,81 mm (0,78 pouce)

Largeur 47,00 mm (1,85 pouces)

9 éléments

Profondeur 208,00 mm (8,19 pouces)

Hauteur 22,30 mm (0,88 pouce)

Largeur 69,00 mm (2,72 pouces)

12 éléments

Profondeur 14,48 mm (0,57 pouce)

Hauteur 217,17 mm (8,55 pouces)

Largeur 322,07 mm (12,68 pouces)

Poids

4 cellules 237,00 g (0,52 livre)

6 cellules 329,00 g (0,73 livre)

9 éléments 485,00 g (1,07 livre)

12 éléments 848,22 g (1,87 livre)

Tension 11,10 V

Batterie (Suite)

Plage de températures

Fonctionnement 0 à 35 °C (32 à 95 °F)

Stockage -40 à 60 °C (-40 à 140 °F)

Pile bouton Pile bouton 3 V CR2032 au lithium

Adaptateur de CA

Tension d'entrée 100 V-240 V

Courant d'entrée
(maximal) 1,50 A / 2,50 A

Fréquence d'entrée 50 Hz-60 Hz

Alimentation de sortie 90 W

Courant de sortie

90 W 4,34 A (maximum avec une impulsion de
4 secondes) ; 3,34 A (continu)Tension de sortie
nominale 19,50 VCC

Dimensions

Profondeur 16,00 mm (0,63 pouce)

Hauteur 70,10 mm (2,76 pouces)

Largeur 147,00 mm (5,79 pouces)

Plage de températures

Fonctionnement 0 à 35 °C (32 à 95 °F)

Stockage -40 à 65 °C (-40 à 149 °F)

Caractéristiques physiques

Hauteur	28,60 mm à 33,30 mm (1,13 pouces à 1,31 pouces)
Largeur	374,30 mm (14,73 pouces)
Profondeur	253,30 mm (9,97 pouces)
Poids (minimum)	minimum 2,51 kg (5,53 livres)

Connecteur d'amarrage

E-Family dock	connecteur pour station 144 broches
---------------	-------------------------------------

Environnement

Plage de températures :

Fonctionnement	0 à 35 °C (32 à 95 °F)
Stockage	-40 à 65 °C (-40 à 149 °F)

Humidité relative
(maximale) :

Fonctionnement	10 à 90 % (sans condensation)
Stockage	5 à 95 % (sans condensation)

Altitude (maximale) :

Fonctionnement	-15,20 à 3048 m (-50 à 10 000 pieds)
Stockage	-15,20 à 10 668 m (-50 à 35 000 pieds)

Trouver plus d'informations et de ressources

les documents réglementaires et de sécurité livrés avec votre ordinateur, voir aussi la page de conformité réglementaire sur www.dell.com/regulatory_compliance pour de plus amples informations sur :

- Les meilleures pratiques de sécurité
- Garantie
- Termes et conditions
- Certifications de conformité
- Ergonomie
- Contrat de licence pour utilisateur final

Les informations de ce document sont sujettes à modification sans préavis. © 2010 Dell Inc. Tous droits réservés. Imprimé aux U.S.A.

La reproduction de ce document de quelque manière que ce soit sans l'autorisation écrite de Dell Inc. est strictement interdite.

Marques utilisées dans ce document : *Dell*, le logo *DELL*, et *Latitude* et *Latitude ON* sont des marques de Dell Inc.; *Intel* est une marque déposée *Core* est une marque de Intel Corporation aux Etats-Unis et dans d'autres pays.

D'autres marques et noms commerciaux peuvent être utilisés dans ce document pour faire référence aux entités se réclamant de ces marques et de ces noms, ou pour faire référence à leurs produits.

Dell Inc. décline tout intérêt dans l'utilisation des marques déposées et des noms de marques ne lui appartenant pas.